



Prolongue el verano
Prolongue o verão

Con el techos de terraza de SUNFLEX
Com a cobertura de terraço da SUNFLEX

SUNFLEX 





Introducción // Introdução

Vacaciones de la primavera al otoño. // *Férias desde a primavera até ao outono.*

Una terraza no solo significa tener más espacio de vivienda, sino también un auténtico espacio exterior. En verano, la vida tiende a salir al exterior: la terraza se convierte en el lugar donde comer, jugar y relajarse siempre que el tiempo lo permita. El techo de terraza SUNFLEX le permite disfrutar de esa libertad durante más tiempo.

Los techos de terraza le ofrecen la máxima protección ante el viento y la rigores climáticos. Gracias a las distintas formas de techo y las distintas opciones de equipamiento, puede elegir un cerramiento que se adapte perfectamente a su hogar y a sus necesidades. Ya sea primavera, verano o invierno, un techo de terraza SUNFLEX supone una protección permanente.

Um terraço no jardim não cria apenas mais espaço habitacional, mas também verdadeiro espaço livre. É com frequência que a vida no verão é transferida para o exterior – comemos, brincamos e relaxamos no terraço enquanto o tempo colabora. A cobertura de terraço SUNFLEX permite desfrutar ainda mais desta liberdade.

A cobertura de terraço proporciona uma proteção ótima contra as intempéries. As diferentes formas das coberturas e os pormenores do equipamento permitem ajustá-la de forma ideal à sua casa e às suas necessidades. Seja primavera, verão ou outono – com a cobertura de terraço SUNFLEX está sempre protegido.





Ventajas del producto // *Vantagens do produto*

Siempre a buen resguardo. // *Sempre bem protegido.*

¿Le apetece comenzar el día desayunando en la terraza? ¿O quizá tiene planeada una barbacoa? En cuanto tenga un techo de terraza SUNFLEX, ¡no tendrá que preocuparse por el tiempo que haga! Este robusto techo de vidrio proporciona una protección fiable ante la lluvia y el viento. La moderna tecnología LED y los elementos de calefacción adicionales garantizan que su terraza sea un lugar cómodo hasta la madrugada.

Gracias a un sistema integrado de sombra, podrá disfrutar de los días estivales a la sombra sin el estrés de montar sombrillas o pérgolas. El techo de terraza también garantiza que no se recalienta el área adyacente de la vivienda. No solo eso: en invierno, la terraza se mantendrá libre de nieve y el techo protegerá los muebles de la terraza ante inclemencias meteorológicas. El techo de terraza SUNFLEX amplía el área de su vivienda para ganar un área exterior cómoda y protegida.

Quer começar o dia com um pequeno-almoço no terraço ou planeou uma pequena churrasqueira? Com a cobertura de terraço SUNFLEX não tem de se preocupar com o tempo. O telhado de vidro resistente proporciona uma proteção de confiança contra chuva e vento. A moderna tecnologia de LEDs e elementos de aquecimento complementares criam um ambiente de conforto no terraço mesmo a horas mais tardias.

No verão, um sombreamento integrável proporciona sombra agradável sem a montagem incómoda de chapéus-de-sol ou velas de sombra. Simultaneamente, a cobertura do terraço garante que o espaço habitacional adjacente não aquece em demasia. Já no inverno, o terraço é protegido da neve e o mobiliário de exterior é protegido contra as intempéries. A cobertura de terraço SUNFLEX aumenta o espaço habitacional, criando uma área exterior confortável e protegida.

SF112 // SF112

SF112 Plus // SF112 Plus

- Estructura de aluminio (sistema de sujeción externo)
 - Altura de las vigas 112 mm
 - El techo sin sobresale por delante (SF112)
 - El techo con sobresale por delante (SF112 Plus)
 - El techo se fabrica según las dimensiones que nos indique
 - Se pueden aplicar grosores de vidrio de 8 mm, 10 mm y 12 mm
 - Se pueden aplicar grosores de rellenos/láminas multicapa de 16 mm y 24 mm
 - Inclinación del techo entre 3° y 45° (en función del modelo)
 - Soportes de máx. 1.000 mm integrados
 - DIN EN 1090 certificado
-
- *Construção em alumínio (uma estática externa)*
 - *Altura viga 112 mm*
 - *Sem avanço de telhado para a frente (SF112)*
 - *Com avanço de telhado para a frente (SF112 Plus)*
 - *O telhado é fabricado de acordo com as dimensões especificadas por si*
 - *São possíveis espessuras de vidro de 8 mm, 10 mm e 12 mm*
 - *Permite espessuras de enchimentos/lencóis multicamadas de 16 mm e 24 mm*
 - *Inclinação do telhado 3° – 45° (em função do tipo)*
 - *Suportes máx. 1.000 mm recuados*
 - *DIN EN 1090 certificado*

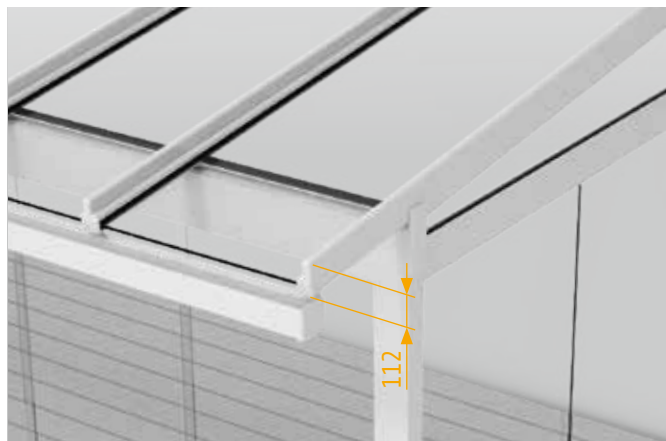
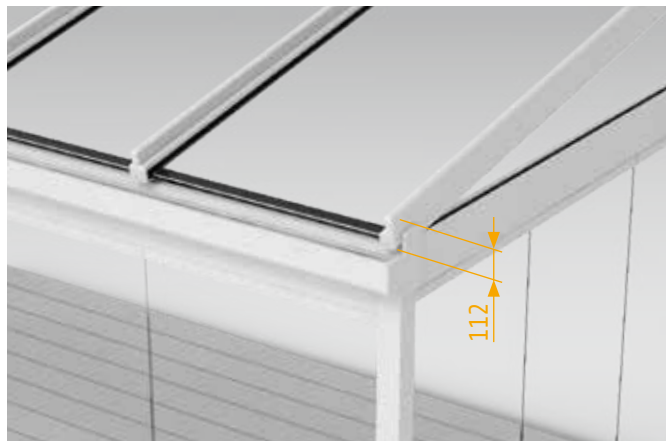

SF152 // SF152

SF152 Plus // SF152 Plus

- Estructura de aluminio (sistema de sujeción externo)
 - Altura de las vigas 152 mm
 - El techo sin sobresale por delante (SF152)
 - El techo con sobresale por delante (SF152 Plus)
 - El techo se fabrica según las dimensiones que nos indique
 - Se pueden aplicar grosores de vidrio de 8 mm, 10 mm y 12 mm
 - Se pueden aplicar grosores de rellenos/láminas multicapa de 16 mm y 24 mm
 - Inclinación del techo entre 3° y 45° (en función del modelo)
 - Se puede elegir sin canaleta o con canaleta de perfil rectangular o circular
 - Peinazos entre los cristales a partir de 3.000 mm
 - Soportes de máx. 1.000 mm integrados
 - Superficie estándar en brillo estándar RAL
-
- *Construção em alumínio (uma estática externa)*
 - *Altura viga 152 mm*
 - *Sem avanço de telhado para a frente (SF152)*
 - *Com avanço de telhado para a frente (SF152 Plus)*
 - *O telhado é fabricado de acordo com as dimensões especificadas por si*
 - *São possíveis espessuras de vidro de 8 mm, 10 mm e 12 mm*
 - *Permite espessuras de enchimentos/lencóis multicamadas de 16 mm e 24 mm*
 - *Inclinação do telhado 3° – 45° (em função do tipo)*
 - *Opcionalmente sem ou com caleira angular ou redonda*
 - *Barras divisórias a partir dos 3.000 mm*
 - *Suportes máx. 1.000 mm recuados*

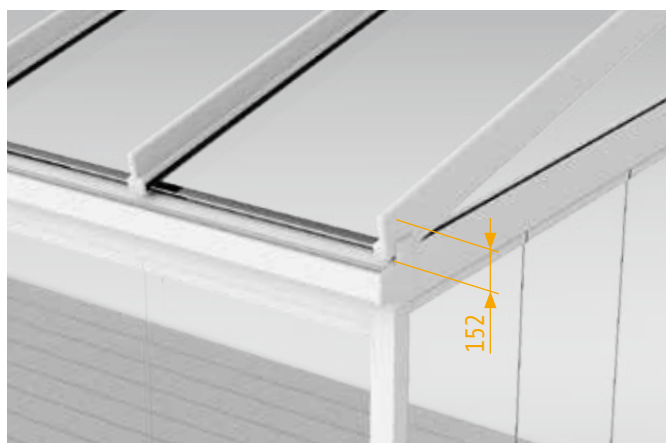



Modelos de techo // *Tipos de telhados types*

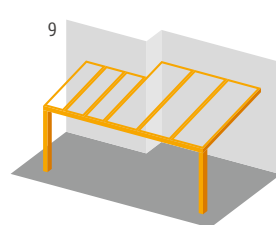
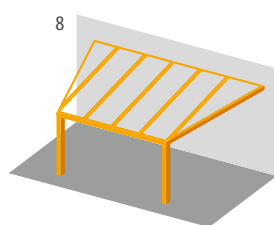
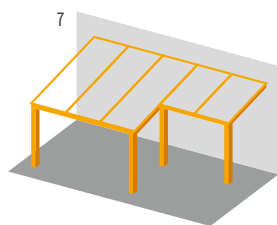
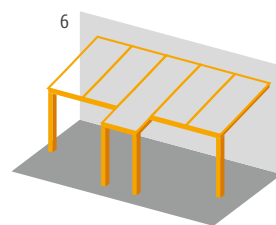
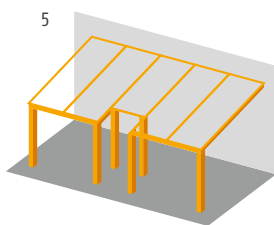
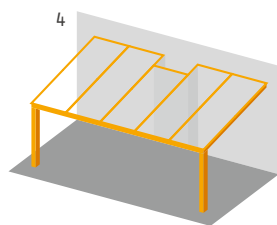
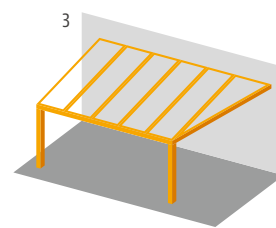
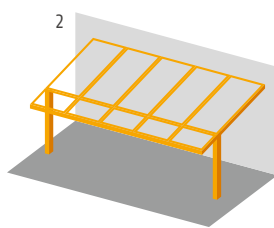
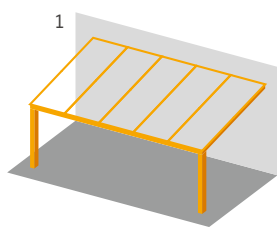



Detalles, aspectos destacados y accesorios // Detalhes, destaques e acessórios & acessórios

Confort personal y a medida. // Conforto individual por medida.

Los techos para terrazas SUNFLEX SF112, SF112 Plus, así como SF152 y SF152 Plus destacan por un sistema de sujeción externo, perfiles de gran calidad y cubiertas sin juntas visibles. Su estructura de acero adicional facilita la sujeción de la cubierta y aumenta la estabilidad del techo.

Los techos para terrazas SUNFLEX se adaptan perfectamente a sus necesidades. Es posible configurar individualmente las dimensiones, colores, equipación o las características técnicas. Las ampliaciones especiales pueden ofrecerle un confort extra: las sombras colocadas por encima o por debajo le protegerán del sol, los sistemas de iluminación LED integrados le ofrecerán una iluminación placentera y le garantizarán una sensación de bienestar.

As coberturas de terraço SUNFLEX SF112, SF112 Plus, bem como SF152 e SF152 Plus possuem uma estática externa, perfis e coberturas de elevada qualidade sem uniões roscadas visíveis. Reforços interiores de aço adicionais proporcionam estabilidade extra em caso de necessidade estática.

As coberturas de terraço SUNFLEX permitem uma adaptação ótima às suas necessidades. Dimensões, cor, acabamento e detalhes técnicos podem ser executados de forma personalizada. E complementos especiais asseguram um conforto acrescido: um sombreamento de montagem superior ou inferior protege do sol, e sistemas de luz LED integráveis proporcionam uma iluminação agradável, que cria um ambiente de bem-estar.

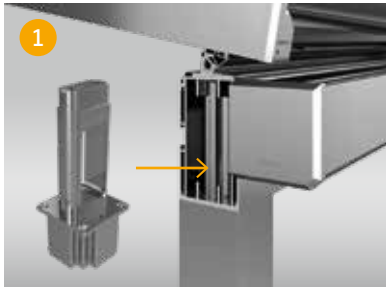

- Montaje sencillo con conectores
- *Montagem simples com conectores*



- Posibles opciones de desagüe
- *Opções de configuração do escoamento da água*



- Embellecedor de desagüe
- *Cobertura da caleira*

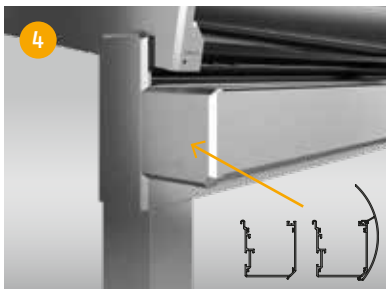

- Distintos diseños de canaleta SF112 / SF152
- *Conceções diferentes da caleira SF112 / SF152*

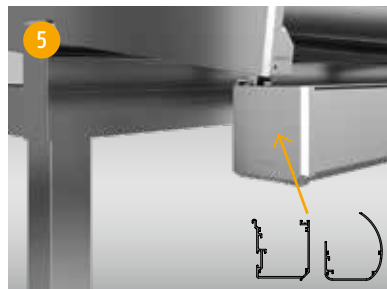

- Distintos diseños de canaleta SF112 Plus / SF152 Plus
- *Conceções diferentes da caleira SF112 Plus / SF152 Plus*



- Cubierta encajable para larguero con focos LED
- *Cobertura de encaixe para réguas com fita de LEDs spots*

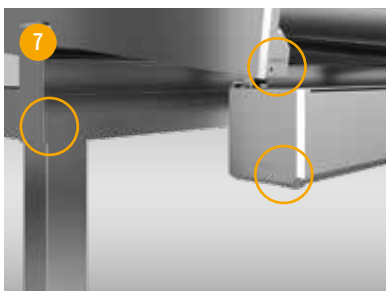

- Cubiertas de perfil sin tornillos visibles
- *Coberturas de perfis sem uniões roscadas visíveis*



- Adaptador para sombra interior o exterior
- *Adaptador para sombreamentos interiores e exteriores*



- Canal de cable con focos LED
- *Canal a cabo com holofotes LED*



Detalles, aspectos destacados y accesorios // Detalhes, destaques e acessórios & accessories

El techo para terrazas SUNFLEX SF125. // A cobertura de terraço SF125.

SUNFLEX ofrece ahora aún más posibilidades para configurar los techos para terrazas. El SF125 destaca por una estructura de sujeción interna, una estabilidad uniforme y una gran seguridad. Como en todos los techos para terrazas SUNFLEX, únicamente se emplean perfiles de gran calidad y cubiertas con las juntas roscadas ocultas.

El techo para terrazas SUNFLEX SF125 se adapta perfectamente a las características de su terraza o a sus necesidades personales. Puede configurar individualmente el color, la equipación y las características técnicas y si necesita un toque extra de confort puede recurrir a nuestros elementos especiales.

Agora a SUNFLEX disponibiliza ainda mais opções na conceção da sua cobertura de terraço. A SF125 arrebatada com uma estática interior, enquanto mantém a mesma estabilidade e fiabilidade. Tal como em todas as coberturas de terraço SUNFLEX, são exclusivamente utilizados perfis e coberturas de elevada qualidade sem uniões roscadas visíveis.

A cobertura de terraço SUNFLEX SF125 permite uma adaptação flexível às especificidades do seu terraço e das suas necessidades. Cor, acabamento e detalhes técnicos podem ser projetados de forma personalizada – tal como os nossos destaques para conforto adicional.



- Montaje sencillo con conectores
- *Montagem simples com conectores*



- Posibles opciones de desagüe
- *Opções de configuração do escoamento da água*



- Embellecedor de desagüe
- *Cobertura da caleira*

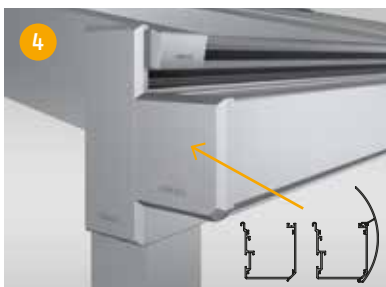

- Distintos diseños de canaleta
- *Conceções diferentes da caleira*



- Conducto para cables integrado para focos LED
- *Calha de cabos integrada para pontos LED*



- Canal de cable con focos LED
- *Canal a cabo com holofotes LED*

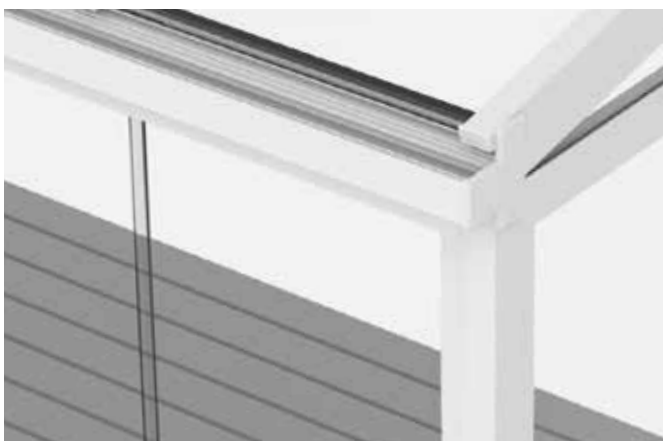

- Construcción de aluminio (estructura de sujeción interior)
- Altura de la viga exterior 125 mm, altura de la viga central 152 mm
- El techo se fabrica según las dimensiones que nos indique
- São possíveis espessuras de vidro de 8 mm, 10 mm e 12 mm
- Permite espesuras de enchimentos/lencóis multicamadas de 16
- Inclinação del techo entre 3° y 45° (en función del modelo)
- Conducto para iluminación integrado

- *Aluminium construction (estática interior)*
- *Altura das asnas de extremidade 125 mm, altura das asnas centrais 152 mm*
- *O telhado é fabricado de acordo com as dimensões especificadas por si*
- *São possíveis espessuras de vidro de 8 mm, 10 mm e 12 mm*
- *Permite espesuras de enchimentos/lencóis multicamadas de 16*
- *Inclinação do telhado 3° - 45° (em função do tipo)*
- *Canal de iluminação integrado*



Detalles, aspectos destacados y accesorios // Detalhes, destaques e acessórios & accessories

El nuevo techo para terrazas SUNFLEX SF300. // A nova cobertura de terraço SF300.

Un techo, hecho perfectamente para la arquitectura minimalista moderna: Con su construcción cúbica, el SF300 complementa armoniosamente los edificios residenciales tanto y comerciales modernos.

Para un aspecto general particularmente valioso no solo utilizamos perfiles de alta calidad, gracias al enchapado completo discreto, no hay tornillos visibles ni se nota el canalón de desagüe. El drenaje está garantizado por un pendiente mínima de 2°. LEDs integrados por todo el perimetral aseguran una iluminación agradable en las horas de la noche. Como todo los techos, se puede adaptarse flexiblemente también el SF300 a todas las necesidades que lleva su proyecto.

Uma cobertura de terraço ideal para a arquitetura contemporânea minimalista: com a sua construção cúbica, o SF300 complementa harmoniosamente edifícios residenciais e comerciais modernos.

Não são apenas utilizados perfis de elevada qualidade para uma aparência geral particularmente sofisticada; graças a um revestimento completo discreto, as uniões rosçadas visíveis e as caleiras desaparecem. O escoamento de água é garantido através de uma inclinação da cobertura mínima de 2 graus. Pontos LED integrados circunferentes proporcionam uma iluminação agradável à noite.



- sin conexiones roscadas visibles
- sem conexões de parafuso visíveis



- Posibles opciones de desagüe
- Apções de configuração do escoamento da água



- Embellecedor de desagüe
- Cobertura da caleira



- chapa integral (altura 300 mm)
- verniz versátil (altura 300 mm)



- puntos LED (alrededor)
- spots de LED (ao redor)



- Conducto para cables integrado para focos LED
- Calha de cabos integrada para pontos LED

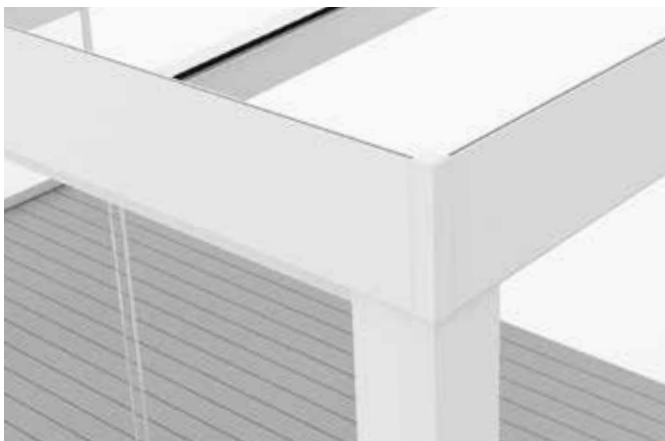

- Construcción de aluminio (diseño cúbico)
- Altura de la viga central 152 mm
- El techo se fabrica según las dimensiones que nos indique
- São possíveis espessuras de vidro de 8 mm, 10 mm e 12 mm
- Permite espesuras de enchimentos/lençóis multicamadas de 16
- Inclinación del techo entre 2°
- Conducto para iluminación integrado
- Aluminium construction (design cúbico)
- Altura das asnas centrais 152 mm
- O telhado é fabricado de acordo com as dimensões especificadas por si
- São possíveis espessuras de vidro de 8 mm, 10 mm e 12 mm
- Permite espesuras de enchimentos/lençóis multicamadas de 16
- Inclinação do telhado 2°
- Canal de iluminação integrado



Combinación con acristalamientos laterales // Combinação de envidraçamentos laterais system

Flexibles por sistema. // Flexibilidade de sistema.

El velador SUNFLEX le proporciona la máxima protección incluso ante fuertes vientos y lluvias. Solo hay que combinar el techo de terraza SF112, SF112 Plus, SF152, SF152 Plus, SF125 o SF300 o de SUNFLEX con nuestro sistemas correderos SF20, SF22 o uno de los sistemas correderos y abatibles SF25, SF30 o SF 35.

El sistema sin aislamiento, totalmente de vidrio, puede combinarse perfectamente con su techo de terraza SUNFLEX para lograr un nuevo espacio, cómodo y habitable, dentro de su jardín.

O jardim de verão SUNFLEX oferece uma proteção ideal, também com vento e chuva mais intensos. Combine a cobertura de terraço SUNFLEX SF112, SF112 Plus, SF152, SF152 Plus, SF125 ou SF300 com o nosso sistemas de correr SF20, SF22 ou os sistemas de correr giratórios SF25, SF30 ou SF35.

Os sistemas de vidro integral sem isolamento permitem uma combinação ótima com a cobertura de terraço SUNFLEX e, enquanto sistema fechado, criam um novo espaço habitacional confortável no seu jardim.



Sistema corredizo // Sistema de correr



Sistema SF20 // Sistema SF20



Sistema SF22 con marcos verticales // Sistema SF22 com armação vertical

Sistemas corredizos giratorios // Sistemas deslizantes rotativos



Sistema SF25 // Sistema SF25



Sistema SF30 // Sistema SF30



Sistema SF35 // Sistema SF35



Sistemas corredizos
Sistemas de correr



Sistemas de puertas correderas
Sistemas de portas deslizantes



Sistemas corredizos giratorios
Sistemas de correr e giratórios



Sistemas corredizos plegables
Sistemas de correr de harmónio



Sistemas de paredes corredizos horizontales
Sistemas de paredes de correr e encartar



Con el techo de terraza
Com a cobertura de terraço